

Water Specialist EI

STEROWNIK FIRMY CLACK
EI OBJĘTOŚCIOWO - CZASOWY
(4 PRZYCISKI)

INSTRUKCJA INSTALATORA

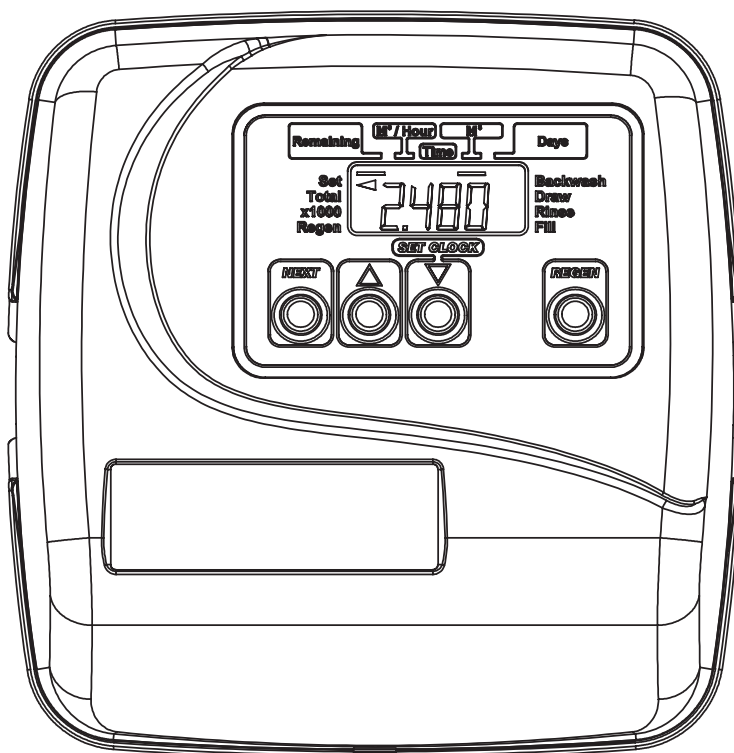

Alamo Water Poland Sp. z o.o.
Zielonki, ul. Warszawska 293
05-082 Stare Babice - Polska

tel. +48 22 733 07 68, +48 22 733 07 73
e-mail: alamo@alamowaterpoland.com
www.alamowaterpoland.com

Spis treści

Pokrywa EI i przekładnia napędu	4
Wyświetlenia monitorowania etapów regeneracji i usterek	5
Wyświetlenia użytkownika	6
Konfiguracja sterownika	7
Ustawienia czasów etapów regeneracji.....	11
Wyświetlenia instalatora	12
Wyświetlenia diagnostyczne.....	14
Procedura rozwiązywania problemów dla głowic WS1 - WS2	15
Diagnostyka	17
Rejestr zmian.....	18

Pokrywa EI i przekładnia napędu

Numer	Numer katalogowy	Opis	Ilość
1	V3175EE-01	WS1EE FRONT COVER ASSEMBLY	1
2	V3107-01	WS1 MOTOR	1
3	V3106-01	WS1 DRIVE BRACKET & SPRING CLIP	1
4	V3408EI-04BOARD	WS1THRU2 EI PCBRD 5 DIGIT REPL	1
5	V3110	WS1 DRIVE REDUCING GEAR 12X36	3
6	V3109	WS1 DRIVE GEAR COVER	1
Nie pokazany	V3186	WS1 AC ADAPTER 120V-12V	1
	V3186EU	WS1 AC ADAPTER 220-240V-12V EU	
	V3186UK	WS1 AC ADAPTER 220-240V-12V UK	
	V3186-01	WS1 AC ADAPTER CORD ONLY	
	V3178	WS1 Drive Back Plate	1

AC Adapter	U.S.	International
Napięcie zasilania	120 V AC	230V AC
Częstotliwość zasilania	60 Hz	50 Hz
Napięcie wyjściowe	12 V AC	12 V AC
Prąd wyjściowy	500 mA	500 mA

Specyfikacja przekaźnika: 12 V DC, oporność nie mniej niż 80 ohm. Przy montażu przekaźnika pod pokrywą sprawdź wymiary montażowe na tylnej ścianie.

Przyłącze elektryczne (okablowanie) dla prawidłowego funkcjonowania styków - "zwarthy / rozwarthy"	
Płytki PC	Kontakt
RLY 1	Coil -
+ COM	Coil +

When replacing the battery, align positives and push down to fully seat.

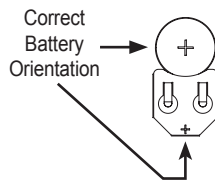
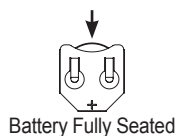

Battery replacement is 3 volt lithium coin cell type 2032.

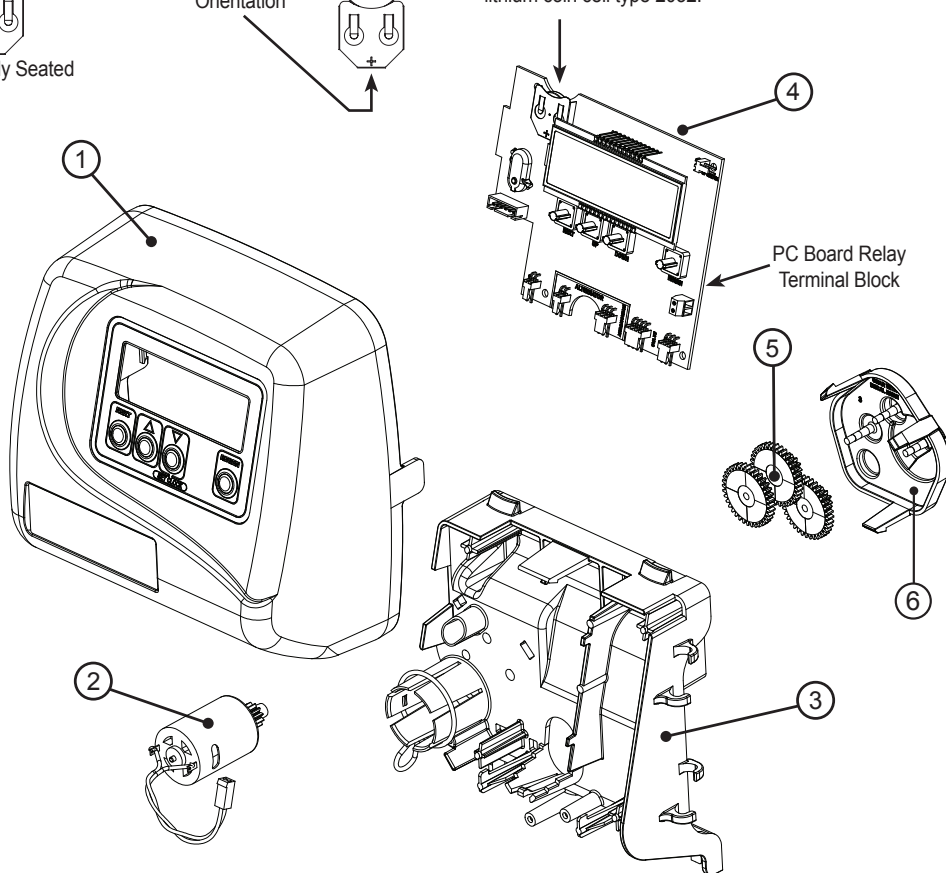

Wyświetlenia monitorowania etapów regeneracji oraz wyświetlenia usterek



Wyświetlenia Regeneracji

Wyświetlany jest czas pozostający do zakończenia wskazywanego strzałką etapu regeneracji. Wcisnąc REGEN można przejść do kolejnego etapu.

Wyświetlenia usterek

Skrót "Err" (Error - błąd) wyświetla się na przemian z cyfrą informującą o charakterze zakłócenia:

- 1001 / 101 - sterownik nie rozpoznaje rozpoczęcia regeneracji
- 1002 / 102- tłok zablokowany mechanicznie
- 1003 / 103 - zbyt długi czas pracy silniczka przy próbie przejścia do kolejnego etapu regeneracji
- 1004 / 104 - zbyt długi czas pracy silniczka przy próbie powrotu do pozycji Praca/Service

Aby skasować należy odłączyć na 3 sekundy przewód zasilający na płycie sterownika lub nacisnąć równocześnie przez 3 sekundy przyciski NEXT i REGEN



W trybie Twin Alternating kiedy głowica czeka na rozpoczęcie regeneracji (w czasie przełączania zaworu MAV) pojawi się napis "REGEN Pndg"

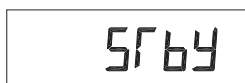

W trybie Twin Alternating kiedy głowica jest w trybie oczekiwania na przejście do trybu pracy pojawi się napis "STBY"



W trybie Twin Alternating przy włączonej funkcji regeneracji dwufazowej w czasie kiedy głowica jest pomiędzy pierwszą i drugą fazą regeneracji pojawi się napis "REGEN Pndg FILL RINSE"

Przyciski funkcyjne



Przejdzie do następnego wyświetlenia

Pojedyncze naciśnięcie zainicjuje regenerację opóźnioną o zaprogramowanym czasie. Ponowne naciśnięcie odwoła regenerację.



Naciśnięcie i przytrzymanie przez 3 sekundy zainicjuje regenerację natychmiastową. Naciśnięcie w trakcie regeneracji spowoduje przejście do następnego etapu.

Naciśnięcie na poziomie programowania spowoduje cofnięcie do poprzedniego Kroku.



Zmiana wartości ustawień aktualnie wyświetlanych.



Sekwencja przycisków do zablokowania i odblokowania ustawień programu.

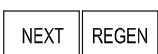

Przytrzymanie przez 3 sekundy spowoduje zresetowanie sterownika.

Wyświetli się numer wersji oprogramowania i zawór automatycznie przejdzie w pozycję Praca/Service.



W trybie Twin 1.0T przytrzymanie przez 3 sekundy spowoduje przełączenie w tryb pracy drugiego zbiornika (bez przechodzenia przez cykle regeneracji).

Po przełączeniu zbiornika objętość i pozostałe dni do regeneracji są zachowane.

Regeneracja

Etap	Zakres		
	Zmiękczenie	Regeneracja (KMnO ₄)	Filtracja
1. Backwash	1-120 min	1-120 min	1-120 min.
2. Draw = zasysanie regeneranta (UP lub DN)	1-180 min	1-180 min	NA
3. Fast Rinse	1-120 min	1-120 min	1-120 min.
4. Fill = napełniania zbiornika regeneranta (wodą uzdatnioną)	0.05-90.0 Kg	0.2-76.0 L	NA
Fill głowica 2.0 lub 1.5 ustawienie w MIN	0.1-99.0 min	0.1-99.0 min	NA
5. Service = praca (przepływ od góry)	1-480 min	NA	NA

Każdy z cykli może zostać wyłączony "oFF".

Użytkownik ma możliwość ręcznego wywołania regeneracji:

- **opóźnionej** o zaprogramowanej w systemie godzinie (jednokrotne wciśnięcie przycisku **REGEN**), pojawi się strzałka obok napisu REGEN; można anulować regenerację ponownie wciskając **REGEN**.
- **natychmiastowej** (wciśnięcie przez 3 sekundy przycisku **REGEN**), w tym przypadku nie ma możliwości anulowania regeneracji.

Wyświetlenia użytkownika

W czasie pracy, za pomocą przycisku NEXT, może zostać wybrane jedno z pięciu wyświetleń:

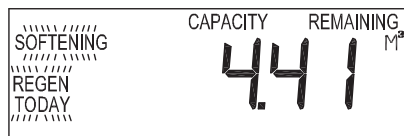

Użytkownik 1

Typowe wyświetlenie użytkownika. Jeżeli w kroku 11S programowania wybrano Objętość, wówczas wyświetlana jest tutaj objętość pozostająca do wyzerowania się wodomierza i załączenia regeneracji. Jeżeli nie wybrano opcji Objętość, wówczas wyświetlenie to nie pojawi się.



Użytkownik 2

Ilość dni pozostających do regeneracji opóźnionej. Wyświetlenie to pojawi się jedynie po wybraniu w kroku 11S i kroku 5F opcji "OFF".

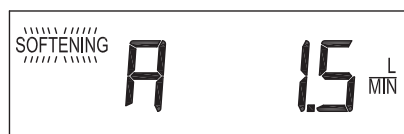

Użytkownik 3

Natężenie przepływu w L/min. Jeżeli wodomierz nie jest użyty, wyświetlenie pokazywać będzie wartość „0”. Jeżeli w kroku 2CS wybrano 1.0Γ pojawi się „A” - w przypadku pracy zbiornika z głowicą sterującą lub „b” w przypadku pracy zbiornika z głowicą wlot/wylot.

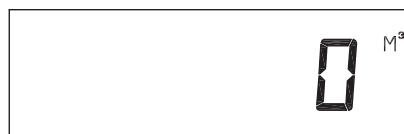

Użytkownik 4

Całkowita ilość uzdatnionej wody (m³) od ostatniego resetowania. Jeżeli wodomierz nie jest użyty, wyświetlenie to pokazywać będzie wartość „0”.

ABY ZRESETOWAĆ DO ZERA NACISKAJ PRZYCISK **W DÓŁ** PRZEZ 3 SEKUNDY.



Użytkownik 5

Aktualny czas

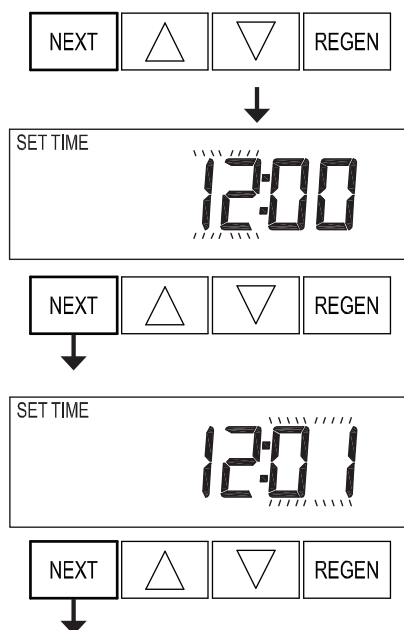

Ustawianie zegara

Naciskaj **NEXT** do pojawienia się wyświetlenia zegara. Przytrzymaj przycisk **W DÓŁ** aż godzina zacznie pulsować i przy pomocy przycisków **W GÓRĘ** lub **W DÓŁ** ustaw aktualną godzinę.

Następnie naciśnij **NEXT**, aby przejść do ustawienia minut. Przy pomocy przycisków **W GÓRĘ** lub **W DÓŁ** ustaw aktualną minutę.

Naciśnij **NEXT** aby wrócić do wyświetleń użytkownika. Jeżeli **NEXT** nie zostanie naciśnięty, wówczas zegar będzie pulsował przez 5 minut, potem sterownik przejdzie automatycznie do wyświetleń użytkownika.

Aby zapobiec zbędnemu rozładowywaniu się baterii jeszcze przed zainstalowaniem sterownika na filtry, funkcja podtrzymania zegara nie jest aktywna. Aktywuje się ona automatycznie gdy zegar sterownika po raz pierwszy od uruchomienia minie zaprogramowaną godzinę regeneracji (przy regeneracji opóźnionej) lub minie godzinę 24.00 (przy regeneracji natychmiastowej).

Konfiguracja sterownika

Step 1CS

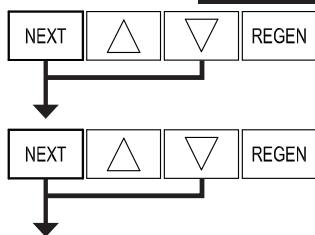

Step 2CS



Step 3CS

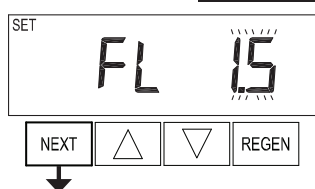

Step 4CS



Krok 1CS

Główną Procedurę Programowania uruchamia się przez:

1. Jednoczesne wciśnięcie przez 5 sekund przycisków **NEXT** i **W DÓŁ** aż do zmiany informacji na wyświetlaczu.
2. Powtórzenie powyższej operacji po raz drugi.

UWAGA: Jeśli sterownik nie wyświetla informacji pokazanej w następnym kroku, oznacza to, że aktywna jest blokada dostępu do programowania. Aby wyłączyć blokadę należy wcisnąć kolejno: **W DÓŁ**, **NEXT**, **W GÓRĘ**, **REGEN**. W ten sam sposób można ponownie aktywować blokadę.

Krok 2CS

Przyciskami **W GÓRĘ** lub **W DÓŁ** wybierz liczbę:

- **1.0** dla głowicy 1" (25mm) (sterowniki WS1)
- **1.25** dla głowicy 1,25" (32mm) (sterowniki WS1.25)
- **1.5** dla głowicy 1.5" (38mm) (sterownik WS1.5)
- **2.0** dla głowicy 2" (50mm) (sterownik WS2)¹
- **1.0Γ** dla Twin (nowa wersja)

Jeśli wybrano 1.0, 1.25 lub 1.0Γ naciśnij NEXT aby przejść do kroku 4CS. Jeśli wybrano 1.5 lub 2.0 naciśnij NEXT aby przejść do kroku 3CS. Naciśnij REGEN aby wyjść z Konfiguracji Sterownika.

Krok 3CS

Przyciskami **W GÓRĘ** lub **W DÓŁ** wybierz rozmiar wodomierza stosowanego do głowicy. Możliwy jest wybór 1.5, 2.0, 3.0, 1.0Γ lub PUL (zakres 0.1-150.0 PPL).

Naciśnij NEXT aby przejść do następnego kroku lub REGEN aby wrócić do kroku poprzedniego.

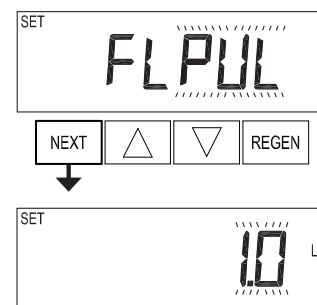

Krok 4CS

Wybór opcji ma znaczenie tylko wówczas, gdy przewidziane jest aktywowanie styku dP zewnętrznym sygnałem elektrycznym. Wymagany czas trwania sygnału minimum 2 minuty.

UWAGA: Do działania tej funkcji w trybie Twin Alternating wymagany jest sygnał przychodzący do każdej z głowic oddzielnie. Sygnał przychodzący do jednej głowicy nie może być wykorzystany do sterowania drugą głowicą.

Dostępne opcje:

oFF – wyłączenie funkcji

on0 – regeneracja natychmiastowa. W trybie Twin Alternating nastąpi natychmiastowe przełączenie zaworu MAV i rozpoczęcie regeneracji w głowicy, do której dotarł sygnał. Dla głowic WS1 - WS1.5 nie będzie dostępna opcja regeneracji dwufazowej.

dEL – regeneracja opóźniona. W trybie Twin Alternating przełączenie zaworu MAV i rozpoczęcie regeneracji nastąpi dopiero o zaprogramowanej godzinie regeneracji opóźnionej. Dla głowic WS1 - WS1.5 nie będzie dostępna opcja regeneracji dwufazowej.

HoLd – trwanie sygnału zapobiega regeneracji. W trybie Twin Alternating trwanie sygnału zapobiega przełączeniu się zaworu MAV i regeneracji po wyczerpaniu jednej z kolumn. Dla głowic WS1 - WS1.5 opcja regeneracji dwufazowej będzie dostępna w połączeniu z funkcją Hold.

Naciśnij NEXT aby przejść do następnego kroku, lub REGEN aby wrócić do kroku poprzedniego.

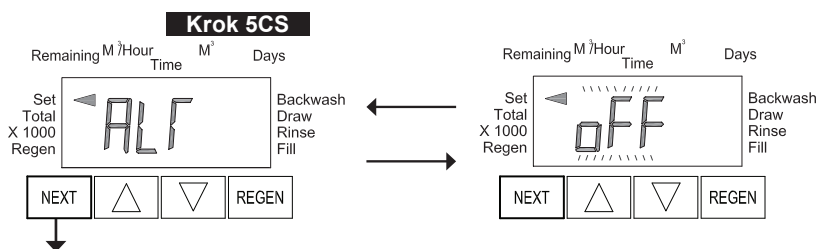
**Krok 6CS**

Wyświetlenie to nie pojawi się, jeśli w kroku 2CS wybrano 1.0Γ.

Przyciskami **W GÓRĘ** lub **W DÓŁ** wybierz jeden z następujących trybów pracy:

- praca w trybie naprzemiennym (Twin Alternating): **ALT A**, **ALT b**,
- praca w trybie NHBP (no hard water bypass): **nHbP**,

- regeneracja z oddzielnego źródła (Separate Source): **SEPS**,
- współpraca z Kontrolerem Systemowym Clack: **SYS**
- **OFF** jeśli żaden z powyższych trybów nie będzie używany.

Zawory NHBP (V3070FF lub V3070FM) nie są przystosowane do pracy w trybie naprzemiennym ani do regeneracji wodą z oddzielnego źródła.

Zawory MAV (V3063 i V3063BSPT) nie są przystosowane do pracy w trybie NHBP lub do regeneracji z oddzielnego źródła jeśli różnica ciśnień jest większa niż 4 bar (60 psi).

Praca w trybie NHBP

Przewód zasilający zawór NHBP/MAV musi być podłączony do przyłącza "Alternator Drive" przed rozpoczęciem programowania. Jeśli używamy zaworu MAV to należy mechanicznie zaślepić port A, a port B należy podłączyć do wylotu z głowicy. W tym trybie zawór zostanie zamknięty przed pierwszym cyklem regeneracji i otworzy się po ostatnim cyklu (innym niż FILL).

UWAGA: Jeśli w czasie regeneracji głowica wyświetli błąd (ERROR) zawór NHBP/MAV pozostanie w swojej aktualnej pozycji do czasu usunięcia usterki i/lub zresetowania płytki PC.

**Praca w trybie regeneracji z oddzielnego źródła**

Przewód zasilający zawór MAV musi być podłączony do przyłącza "Alternator Drive" przed rozpoczęciem programowania. Port C zaworu MAV należy podłączyć do wlotu do głowicy, port A należy podłączyć do oddzielnego źródła wody do regeneracji, a port B należy podłączyć do źródła wody surowej. W tym trybie MAV zostanie zamknięty przed pierwszym cyklem regeneracji i otworzy się po ostatnim cyklu.

UWAGA: Jeśli w czasie regeneracji głowica wyświetli błąd (ERROR) zawór MAV pozostanie w swojej aktualnej pozycji do czasu usunięcia usterki i/lub zresetowania płytki PC.

**Praca w trybie naprzemiennym (Twin Alternating)**

Dla płytek w wersji 618.3 i wyższych - należy stosować przewód komunikacyjny 3-żyłowy (V3474)

Dla płytek w wersji 616.6 i niższych - należy stosować przewód komunikacyjny 2-żyłowy (V3474-01) jeśli każda głowica ma swój niezależny wodomierz.

Przed rozpoczęciem programowania należy podłączyć do złącza INTERCONNECT na obu płytkach PC przewód komunikacyjny.

Należy także podłączyć do złącza METER wodomierze wbudowane w każdy sterownik (dla sterowników WS1 i WS1.25), lub jeden zewnętrzny wodomierz (podłączony do dowolnej płytki - ALT A lub ALT b) (dla sterowników WS1.5, WS2L i WS2)

		Ustawienia programowania	
Główna Procedura Programowania (OEM Cycle Sequence)	Krok 5CS	Wybierz: ALT A Podłącz głowicę do portu A zaworu MAV. Podłącz kabel zasilający zaworu MAV do portu DRIVE na płycie PC.	Wybierz: ALT b Podłącz głowicę do portu B zaworu MAV.
Wprowadzanie wartości zadanych – Softener/Filter (OEM Softener/Filter System Setup)	Krok 10S/5F	Podaj pojemność systemu (zależnie od wybranej jednostki)	Podaj pojemność systemu (zależnie od wybranej jednostki)
	Krok 11S	Wybierz AUTO	Wybierz AUTO
	Krok 12S/6F	Wybierz typ regeneracji On O (natychmiastowa)	Wybierz typ regeneracji On O (natychmiastowa)
Wyświetlenia instalatora (Installer Display Settings)	Krok 4I	Wybierz OFF	Wybierz OFF

UWAGA: Jeśli w czasie regeneracji głowica wyświetli błąd (ERROR) zawór MAV zamknie port B i otworzy port A, do czasu usunięcia usterki i/lub zresetowania płytki PC.

Dwufazowa regeneracja

Dla systemów Twin Alternating z głowicami WS1, WS1.25 i WS1.5 wprowadzono opcję opóźnienia dwóch ostatnich etapów regeneracji: dopłukiwania (Rinse) i napełniania zbiornika solanki (Fill). Funkcja ta dzieli regenerację na dwie fazy. Pierwsza składa się z wszystkich cykli poza Rinse i Fill i jest wykonywana od razu po rozpoczęciu regeneracji. Po ukończeniu tej fazy głowica przejdzie w stan oczekiwania, a na wyświetlaczu pojawi się symbol „Delay Rinse Fill”. Kiedy pojemność aktualnie pracującej kolumny spadnie do 10 %, rozpocznie się druga faza regeneracji. Zostaną wykonane etapy Rinse i Fill i głowica ponownie wejdzie w stan oczekiwania, aż do momentu włączenia do pracy.

UWAGA: Włączenie tej opcji wymaga zastosowania oddzielnych zbiorników solanki dla każdej kolumny.

Jeśli opcja ma być nieaktywna należy wybrać OFF.

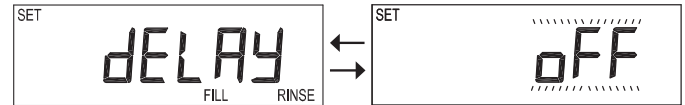
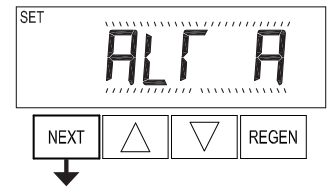
**WS1, WS1.25, WS1.5**

Dla systemów Twin Alternating z głowicami WS2, po kroku 5CS, pojawi się dodatkowe wyświetlenie pozwalające ustawić czas (w zakresie 0-20 min) dodatkowego płukania złoża (RINSE) przed przełączeniem w tryb pracy.

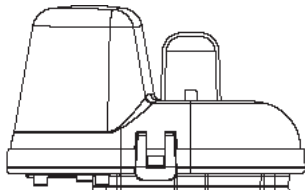
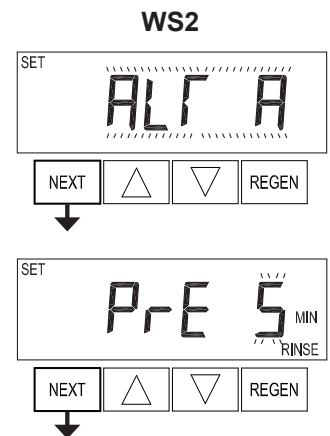

Trzpień schowany =
aktualnie pracuje głowica A

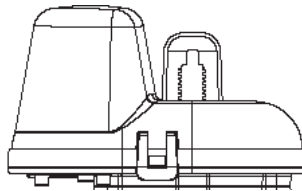

Trzpień widoczny =
aktualnie pracuje głowica B

UWAGA:

- Praca w trybie naprzemiennym (Twin Alternating) umożliwia ustawienie regeneracji kombinowanej: czasowej i objętościowej. Regeneracja nastąpi wtedy na podstawie zużycia wody lub (jeśli zużycie wody będzie niskie) liczby dni między regeneracjami.

- Praca w trybie naprzemiennym (Twin Alternating) umożliwia ustawienie regeneracji czasowej. Regeneracja nastąpi wtedy na podstawie liczby dni między regeneracjami. Dni do regeneracji liczone będą tylko dla głowicy aktualnie pracującej. Głowica oczekująca będzie zliczała dni tylko do celów diagnostycznych.

- Praca w trybie naprzemiennym (Twin Alternating) umożliwia ustawienie regeneracji opóźnionej. Przełączenie między głowicami nastąpi natychmiast po wyzerowaniu wodomierza. Kolumna wyczerpana będzie oczekiwała na regenerację o ustalonej godzinie.

Współpraca z Kontrolerem Systemowym Clack

Przed rozpoczęciem programowania należy połączyć głowicę z Kontrolerem Systemowym przez 3-żyłowy przewód komunikacyjny (V3474 lub V3475) oraz podłączyć zasilanie głowicy do Kontrolera Systemowego.

Aktywacja tej funkcji powinna nastąpić dopiero po zaprogramowaniu wszystkich głowic indywidualnie.

Aktywacja tej funkcji wymaga zastosowania dla każdej głowicy zaworów odcinających NHBP (lub MAV z mechanicznie zaślepionym portem A).

Naciśnij NEXT aby przejść do następnego kroku, lub REGEN aby wrócić do kroku poprzedniego.

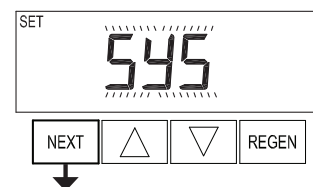

Krok 6CS

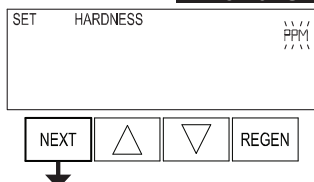

Krok 6CS

Przyciskami **W GÓRĘ** lub **W DÓŁ** ustaw jednostki twardości wody:

ppm (mg/litr) - milionowa część

FH - stopień francuski

dH - stopień niemiecki

W przypadku programowania dla filtra regeneracyjnego wyświetlenie to nie pojawi się.

Naciśnij NEXT aby przejść do następnego kroku lub REGEN aby wrócić do kroku poprzedniego.

Krok 7CS

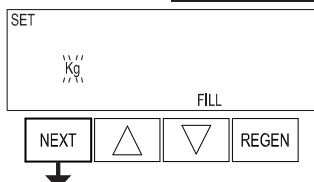

Krok 7CS

Jednostki napełniania zbiornika solanki - FILL. W przypadku programowania dla filtra regeneracyjnego, jeśli w kroku 2CS wybrano 1.5, a napełnianie zbiornika soli - FILL jest etapem cyklu regeneracyjnego, możliwy jest wybór min lub kg.

Naciśnij NEXT aby przejść do następnego kroku lub REGEN aby wrócić do kroku poprzedniego.



**POWRÓT DO WYŚWIETLEŃ
UŻYTKOWNIKA**

Wprowadzanie wartości zadanych – Filtr Zmiękczejący (Softener)

KROK 1S

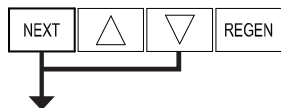

Krok 1S

Wprowadzanie wartości zadanych uruchamia się przez jednoczesne wciśnięcie przez 3 sekundy przycisków **NEXT** i **W DÓŁ** aż do zmiany informacji na wyświetlaczu.

UWAGA: Jeśli sterownik nie wyświetla informacji pokazanej w następnym kroku, oznacza to że aktywna jest blokada dostępu do programowania. Aby wyłączyć blokadę należy wcisnąć kolejno: **W DÓŁ**, **NEXT**, **W GÓRĘ**, **REGEN**. W ten sam sposób można ponownie aktywować blokadę.

KROK 2S



Krok 2S

Przyciskami **W GÓRĘ** lub **W DÓŁ** ustaw **SOFTENING** (dla filtra zmiękczejącego).

Naciśnij **NEXT** aby przejść do następnego kroku lub **REGEN** aby wyjść z wprowadzania wartości zadanych.

KROK 3S



Krok 3S

Przyciskami **W GÓRĘ** lub **W DÓŁ** ustaw kierunek solankowania (dla filtra zmiękczejącego).

Naciśnij **NEXT** aby przejść do następnego kroku lub **REGEN** aby wrócić do kroku poprzedniego.

KROK 4S

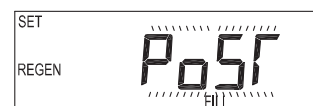

Krok 4S

Przyciskami **W GÓRĘ** lub **W DÓŁ** ustaw napełnianie zbiornika solanki:

- “PoSt” napełnianie zbiornika solanki po końcowym płukaniu
- “PrE” napełnianie zbiornika solanki cztery godziny przed startem regeneracji.

Naciśnij **NEXT** aby przejść do następnego kroku lub **REGEN** aby wrócić do kroku poprzedniego.

KROK 5S



Krok 5S

Przyciskami **W GÓRĘ** lub **W DÓŁ** ustaw czas trwania pierwszego etapu cyklu regeneracyjnego.

W tym przykładzie jest nim płukanie wsteczne - **BACKWASH**.

Naciśnij **NEXT** aby przejść do następnego kroku lub **REGEN** aby wrócić do kroku poprzedniego.

KROK 6S



Krok 6S

Przyciskami **W GÓRĘ** lub **W DÓŁ** ustaw czas trwania drugiego etapu cyklu regeneracyjnego.

W tym przykładzie jest nim solankowanie - **BRINE**.

UWAGA: Na wyświetlaczu naprzemiennie pokazywać się będzie numer cyklu i czas oraz kierunek solankowania (UP lub dn)

Naciśnij **NEXT** aby przejść do następnego kroku lub **REGEN** aby wrócić do kroku poprzedniego.

KROK 7S



Krok 7S

Przyciskami **W GÓRĘ** lub **W DÓŁ** ustaw czas trwania trzeciego etapu cyklu regeneracyjnego.

W tym przykładzie jest nim płukanie wsteczne - **BACKWASH**.

Naciśnij **NEXT** aby przejść do następnego kroku lub **REGEN** aby wrócić do kroku poprzedniego.

KROK 8S



Krok 8S

Przyciskami **W GÓRĘ** lub **W DÓŁ** ustaw czas trwania czwartego etapu cyklu regeneracyjnego.

W tym przykładzie jest nim dopłukiwanie - **RINSE**.

Naciśnij **NEXT** aby przejść do następnego kroku lub **REGEN** aby wrócić do kroku poprzedniego.

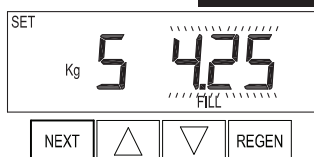
KROK 9S**Krok 9S**

Przyciskami **W GÓRĘ** lub **W DÓŁ** ustaw ilość kilogramów soli potrzebnej do regeneracji lub czas (w minutach) napełniania zbiornika solanki (jeśli w kroku 2CS wybrano 2.0) dla głowicy WS2 (napełnianie zbiornika odbywa się z przepływem 8.3 l/min).

Naciśnij NEXT aby przejść do następnego kroku lub REGEN aby wrócić do kroku poprzedniego.

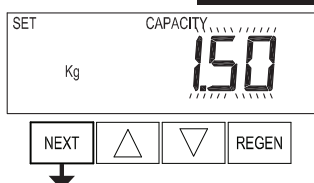
KROK 10S**Krok 10S**

Za pomocą przycisków **W GÓRĘ** lub **W DÓŁ** ustal tzw: „Pojemność Jonowymienną Systemu” w oparciu o ilość jonitu i ilość soli używanej do regeneracji. Stosujemy jednostki wybrane we wcześniejszej procedurze: ppm, dH, FH. Informacja ta służy sterownikowi do automatycznego wyliczania objętości wody między regeneracjami zwanej „Pojemnością Objętościową”.

Wybór	Jednostka
PPM	Kg CaCO ₃
dH lub FH	H*M ³

Naciśnij NEXT aby przejść do następnego kroku lub REGEN aby wrócić do kroku poprzedniego.

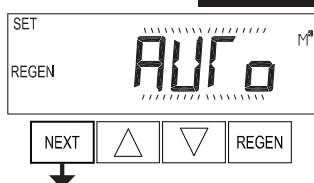
KROK 11S**Krok 11S**

Za pomocą przycisków **W GÓRĘ** lub **W DÓŁ** ustaw Pojemność Objętościową: **AUTO** - sterownik automatycznie wylicza objętość wody między regeneracjami i objętość rezerwową, **OFF** - regeneracja w oparciu o zaprogramowaną ilość dni między regeneracjami (wprowadzane do programu w procedurze dla instalatora - krok 4I), **objętość (m³)** - regeneracja inicjowana będzie po przepłynięciu przez wodomierz zadanej objętości wody.

Jeżeli wybrano **OFF** lub **objętość**, wówczas wyświetlenie twardości w krokach 2I oraz 3I w procedurze dla instalatora nie będzie dostępne. Jeżeli w tym miejscu sterownik nie pozwala przejść do opcji OFF to znaczy, że w kroku 4I procedury dla instalatora wybrano opcję OFF stanowiącą logiczne zaprzeczenie wyboru tej opcji.

Naciśnij NEXT aby przejść do następnego kroku lub REGEN aby wrócić do kroku poprzedniego.

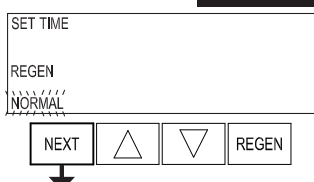
KROK 12S**Krok 12S**

Za pomocą przycisków **W GÓRĘ** lub **W DÓŁ** ustal typ regeneracji:

Normal - regeneracja opóźniona o godzinie ustalonej w procedurze dla instalatora (krok 5I oraz 6I).

on 0 - regeneracja natychmiastowa w chwili wyzerowania się wodomierza.

Normal + on 0:- reg. opóźniona, gdy przekroczona zostanie objętość rezerwowa lub po upływie ilości dni między regeneracjami, w zależności od tego, który z tych warunków zaistnieje pierwszy.

- reg. natychmiastowa po wyzerowaniu się wodomierza gdy tylko sterownik zaobserwuje zanik poboru wody przez okres około 10 min.

Jeżeli w kroku 4CS wybrano ALTA, ALTB, "NORMAL" jest wartością domyślną, funkcja "NORMAL+ on 0" nie będzie dostępna. Jeżeli w kroku 11S wybrano "oFF" krok ten nie pojawi się.

Naciśnij NEXT aby przejść do następnego kroku lub REGEN aby wrócić do kroku poprzedniego.

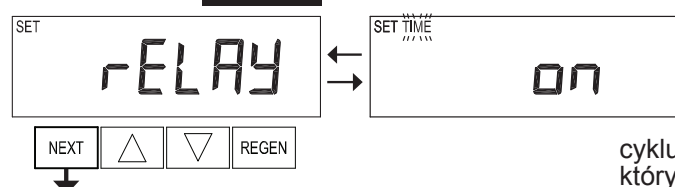
KROK 13S**Krok13S**

Za pomocą przycisków **W GÓRĘ** lub **W DÓŁ** ustaw

rodzaj aktywacji kontaktu. Są następujące opcje:

- **Set Time on** - kontakt aktywuje się po upływie zaprogramowanego czasu jaki ma upłynąć od rozpoczęcia regeneracji (kontakt aktywuje się jedynie w cyklu backwash lub solankowanie Down / Up Flow, w zależności który z tych etapów występuje jako pierwszy krok regeneracji), a następnie kontakt wyłączy się po upływie zaprogramowanego czasu.

- **Liters Softening on** - kontakt aktywuje się po uzdatnieniu wprowadzonej objętości wody a wyłączy po upływie wprowadzonego czasu lub po ustaniu przepływu wody w zależności od tego, co nastąpi pierwsze

- **Liters Softening Regen on** - kontakt aktywuje się po zużyciu wprowadzonej objętości wody w serwisie lub wody pobieranej przez użytkownika poprzez wewnętrzny bypass zaworu, a wyłączy po upływie ustalonego okresu czasu lub po ustaniu przepływu wody w zależności od tego, co nastąpi pierwsze.

- **ERROR** - kontakt aktywuje się w momencie wystąpienia błędu i automatycznie wyłączy po usunięciu błędu. Jeżeli wybrano ERROR kroki 14S i 15S nie będą dostępne.

- **Off** - jeżeli wybrano **OFF**, kroki 14S i 15S nie będą dostępne.

Naciśnij NEXT aby przejść do następnego kroku lub REGEN aby wrócić do kroku poprzedniego.

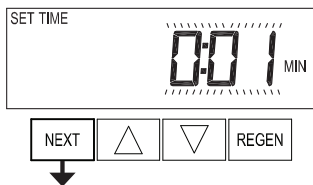
KROK 14S**Krok 14S**

Za pomocą przycisków **W GÓRĘ** lub **W DÓŁ** ustaw czas lub objętość potrzebną do włączenia kontaktu. Są następujące opcje:

- **Relay Actuation Time** (ustawienie czasu aktywacji) - czas, jaki ma upłynąć od rozpoczęcia regeneracji. Zakres wartości od 1 sekundy do 200 minut.
- **Relay Actuation Liters** (ustawienie objętości aktywacji) - objętość wody, która ma przepłynąć przez wodomierz w „serwisie”. Zakres wartości od 1 do 200 litrów.

Naciśnij NEXT aby przejść do następnego kroku lub REGEN aby wrócić do kroku poprzedniego.

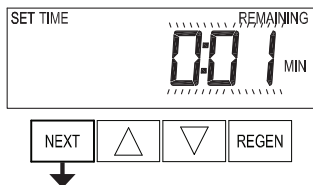
KROK 15S**Krok 15S**

Za pomocą przycisków **W GÓRĘ** lub **W DÓŁ** ustaw czas potrzebny do wyłączenia kontaktu

- Jeżeli w kroku 13S wybrano wybrano opcję **Set Time on** kontakt wyłączy się po upływie wprowadzonego czasu. Zakres wartości od 1 sekundy do 200 minut.

- Jeżeli w kroku 13S wybrano **Liters Softening on** lub **Liters Softening Regen on** kontakt wyłączy się po upływie wprowadzonego czasu lub po ustaniu przepływu wody w zależności od tego, co nastąpi pierwsze. Zakres wartości od 1 sekundy do 20 minut.

Naciśnij NEXT aby przejść do następnego kroku lub REGEN aby wrócić do kroku poprzedniego.

**POWRÓT DO
WYŚWIETLEŃ
UŻYTKOWNIKA**

Tabela ustawień

Do filtrów regeneracyjnych należy stosować tylko opcje zaciemnione.

Volume Capacity	Regeneration Time Option	Day Override	Rezultat
AUTO	NORMAL	oFF	Objętość rezerwowa wyliczana automatycznie. Regeneracja następuje: • w najbliższym ustawionym terminie po tym jak wartość na wodomierzu spadnie poniżej wartości rezerwowej.
AUTO	NORMAL	Liczba	Objętość rezerwowa wyliczana automatycznie. Regeneracja następuje: • w najbliższym ustawionym terminie po tym jak wartość na wodomierzu spadnie poniżej wartości rezerwowej lub • w najbliższym ustawionym terminie po tym jak minie określona liczba dni od ostatniej regeneracji.
Liczba	NORMAL	oFF	Bez automatycznego wyliczania objętości rezerwowej. Regeneracja następuje: • w najbliższym ustawionym terminie po tym jak wartość na wodomierzu spadnie do zera.
oFF	NORMAL	Liczba	Bez automatycznego wyliczania objętości rezerwowej. Regeneracja następuje: • w najbliższym ustawionym terminie po tym jak minie określona liczba dni od ostatniej regeneracji.
Liczba	NORMAL	Liczba	Bez automatycznego wyliczania objętości rezerwowej. Regeneracja następuje: • w najbliższym ustawionym terminie po tym jak wartość na wodomierzu spadnie do zera, lub • w najbliższym ustawionym terminie po tym jak minie określona liczba dni od ostatniej regeneracji.
AUTO	On 0	oFF	Bez automatycznego wyliczania objętości rezerwowej. Regeneracja następuje: • natychmiast po wyzerowaniu wodomierza (nie można ustawić czasu regeneracji).
Liczba	On 0	oFF	Bez automatycznego wyliczania objętości rezerwowej. Regeneracja następuje: • natychmiast po wyzerowaniu wodomierza (nie można ustawić czasu regeneracji).
AUTO	NORMAL on 0	oFF	Objętość rezerwowa wyliczana automatycznie. Regeneracja następuje: • w najbliższym ustawionym terminie po tym jak wartość na wodomierzu spadnie poniżej wartości rezerwowej, lub • po 10 minutach bez poboru wody po wyzerowaniu wodomierza.
AUTO	NORMAL on 0	Liczba	Objętość rezerwowa wyliczana automatycznie. Regeneracja następuje: • w najbliższym ustawionym terminie po tym jak wartość na wodomierzu spadnie poniżej wartości rezerwowej, lub • w najbliższym ustawionym terminie po tym jak minie określona liczba dni od ostatniej regeneracji, lub • po 10 minutach bez poboru wody po wyzerowaniu wodomierza.
Liczba	NORMAL on 0	Liczba	Bez automatycznego wyliczania objętości rezerwowej. Regeneracja następuje: • w najbliższym ustawionym terminie po tym jak wartość na wodomierzu spadnie do zera, lub • w najbliższym ustawionym terminie po tym jak minie określona liczba dni od ostatniej regeneracji, lub • po 10 minutach bez poboru wody po wyzerowaniu wodomierza.

Wprowadzanie wartości zadanych – Filtr i Filtr Regeneracyjny (np. KMnO4)

Cycle Sequence, Adjustable Default Times (minutes)						
Type	Backwash	Draw	Backwash	Rinse	Backwash*	Fill
Filtr (Filtering Backwash)	8			4		
Filtr regeneracyjny	8	60	8	8	0:30	4.2 L
Filtr regeneracyjny (2.0")	8	60	8	8	0:30	6

*Ustawienie fabryczne, bez możliwości zmiany czasu

KROK 1F

Krok 1F

Wprowadzanie wartości zadanych uruchamia się przez jednoczesne wciśnięcie przez 3 sekundy przycisków **NEXT** lub **W DÓŁ** aż do zmiany informacji na wyświetlaczu.

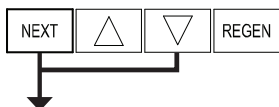

UWAGA: Jeśli sterownik nie wyświetla informacji pokazanej w następnym kroku, oznacza to że aktywna jest blokada dostępu do programowania. Aby wyłączyć blokadę należy wcisnąć kolejno: **W DÓŁ, NEXT, W GÓRĘ, REGEN**. W ten sam sposób można ponownie aktywować blokadę.

KROK 2F

Krok 2F

Przyciskami **W GÓRĘ** lub **W DÓŁ** ustaw **FILTERING BACKWASH** lub **FILTERING REGEN** (dla filtra regeneracyjnego).

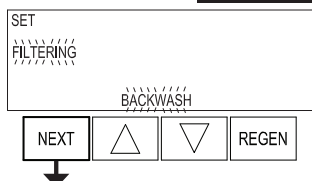

Naciśnij **NEXT** aby przejść do następnego kroku lub **REGEN** aby wyjść z wprowadzania wartości zadanych.



KROK 3F

Krok 3F

Przyciskami **W GÓRĘ** lub **W DÓŁ** ustaw czas trwania pierwszego etapu cyklu regeneracyjnego. W tym przykładzie jest nim płukanie wsteczne - **BACKWASH**.

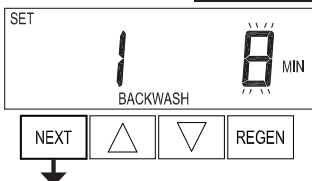

Naciśnij **NEXT** aby przejść do następnego kroku lub **REGEN** aby wrócić do kroku poprzedniego.

KROK 4F

Krok 4F

Przyciskami **W GÓRĘ** lub **W DÓŁ** ustaw czas trwania drugiego etapu cyklu regeneracyjnego. Jeśli w kroku 2F wybrano **FILTERING REGEN**, naciśnij **NEXT** aby ustawić czas trwania kolejnych etapów. Jeśli w kroku 2F wybrano **FILTERING BACKWASH** naciśnij **NEXT** aby przejść do następnego kroku.

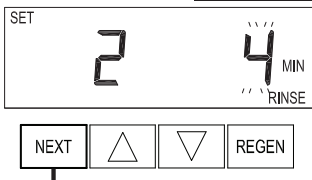

Naciśnij **REGEN** aby wrócić do kroku poprzedniego.

KROK 5F

Krok 5F

Za pomocą przycisków **W GÓRĘ** lub **W DÓŁ** ustaw Pojemność Objętościową. Jeśli wybrano **OFF** - regeneracja inicjowana będzie wyłącznie na podstawie liczby dni zaprogramowanych w procedurze dla instalatora (krok 4I), **objętość (m³)** - regeneracja inicjowana będzie po uzdatnieniu podanej objętości wody.

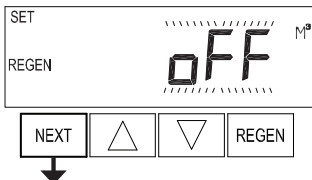

Naciśnij **NEXT** aby przejść do następnego kroku lub **REGEN** aby wrócić do kroku poprzedniego.

KROK 6F

Krok 6F

Za pomocą przycisków **W GÓRĘ** lub **W DÓŁ** ustal metodę inicjowania regeneracji:

NORMAL – regeneracja opóźniona o ustalonej godzinie
on 0 – regeneracja natychmiastowa po wyzerowaniu się wodomierza
NORMAL + on 0:

- regeneracja opóźniona po upływie ilości dni między regeneracjami lub po wyzerowaniu się wodomierza;
- regeneracja natychmiastowa po wyzerowaniu się wodomierza, gdy tylko sterownik zaobserwuje zanik poboru wody przez okres 10 minut.

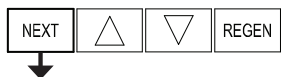

Jeżeli w kroku 5CS wybrano ALTA, ALTB, "NORMAL" jest wartością domyślną, funkcja "NORMAL + on 0" nie będzie dostępna. Jeżeli w kroku 2CS wybrano 1.0Γ "on 0" jest wartością domyślną, funkcja "NORMAL + on 0" nie będzie dostępna. Jeżeli w kroku 5F wybrano "off" lub w kroku 5CS wybrano "off" krok ten nie pojawi się.

Naciśnij **NEXT** aby wyjść z wprowadzania wartości zadanych lub **REGEN** aby wrócić do kroku poprzedniego.

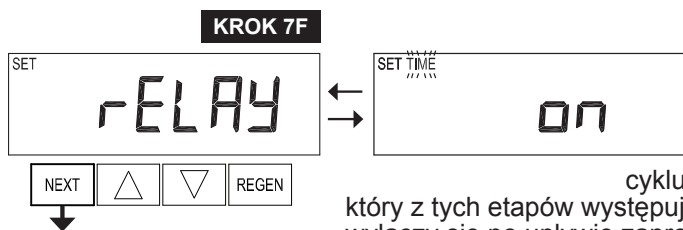
**Krok7F**

Za pomocą przycisków **W GÓRĘ** lub **W DÓŁ** ustaw rodzaj aktywacji kontaktu. Są następujące opcje:

- **Set Time on** - kontakt aktywuje się po upływie zaprogramowanego czasu jaki ma upłynąć od rozpoczęcia regeneracji (kontakt aktywuje się jedynie w

cyklu backwash lub solankowanie Down / Up Flow, w zależności

którego z tych etapów występuje jako pierwszy krok regeneracji), a następnie kontakt wyłączy się po upływie zaprogramowanego czasu.

- **Liters Filtering on** - kontakt aktywuje się po uzdatnieniu wprowadzonej objętości wody a wyłączy po upływie wprowadzonego czasu lub po ustaniu przepływu wody w zależności od tego, co nastąpi pierwsze
- **Liters Filtering Regen on** - kontakt aktywuje się po zużyciu wprowadzonej objętości wody w serwisie lub wody pobieranej przez użytkownika poprzez wewnętrzny bypass zaworu, a wyłączy po upływie ustalonego okresu czasu lub po ustaniu przepływu wody w zależności od tego, co nastąpi pierwsze.
- **ERROR** - kontakt aktywuje się w momencie wystąpienia błędu i automatycznie wyłączy po usunięciu błędu. Jeżeli wybrano ERROR kroki 8F i 9F nie będą dostępne.
- **Off** - jeżeli wybrano **OFF**, kroki 8F i 9F nie będą dostępne.

Naciśnij NEXT aby przejść do następnego kroku lub REGEN aby wrócić do kroku poprzedniego.

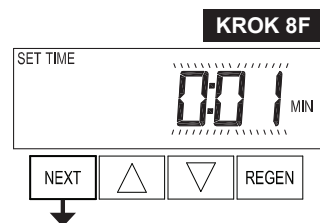
**Krok 8F**

Za pomocą przycisków **W GÓRĘ** lub **W DÓŁ** ustaw czas lub objętość potrzebną do włączenia kontaktu. Są następujące opcje:

- **Relay Actuation Time** (ustawienie czasu aktywacji) - czas, jaki ma upłynąć od rozpoczęcia regeneracji. Zakres wartości od 1 sekundy do 200 minut.
- **Relay Actuation Liters** (ustawienie objętości aktywacji) - objętość wody, która ma przepłynąć przez wodomierz w „serwisie”. Zakres wartości od 1 do 200 litrów.

Naciśnij NEXT aby przejść do następnego kroku lub REGEN aby wrócić do kroku poprzedniego.

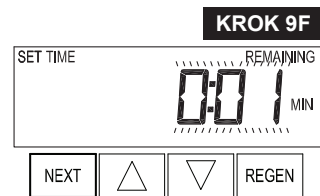
**Krok 9F**

Za pomocą przycisków **W GÓRĘ** lub **W DÓŁ** ustaw czas potrzebny do wyłączenia kontaktu:

- Jeżeli w kroku 7F wybrano wybrano opcję **Set Time on** kontakt wyłączy się po upływie wprowadzonego czasu. Zakres wartości od 1 sekundy do 200 minut.
- Jeżeli w kroku 7F wybrano **Liters Filtering on** lub **Liters Filtering Regen on** kontakt wyłączy się po upływie wprowadzonego czasu lub po ustaniu przepływu wody w zależności od tego, co nastąpi pierwsze. Zakres wartości od 1 sekundy do 20 minut.

Naciśnij NEXT aby przejść do następnego kroku lub REGEN aby wrócić do kroku poprzedniego.

**POWRÓT DO
WYŚWIETLEŃ
UŻYTKOWNIKA**

WYŚWIETLENIA INSTALATORA

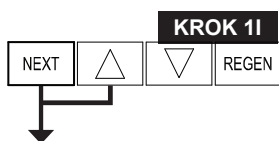

Krok 1I

Wyświetlenia Instalatora uruchamia się przez jednoczesne wciśnięcie przez 5 sekund przycisków **NEXT** i **W GÓRĘ** aż do zmiany informacji na wyświetlaczu.

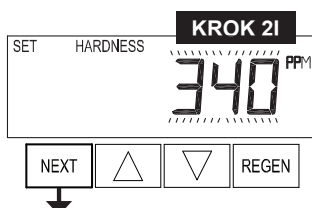

Krok 2I

Przyciskami **W GÓRĘ** lub **W DÓŁ** ustaw wartość twardości wody surowej.
- jeżeli w w kroku 2F wybrano opcję **FILTERING BACKWASH** lub **FILTERING REGEN** lub w kroku 11S wybrano **OFF** lub objętość krok 2I nie pojawi się

Naciśnij **NEXT** aby przejść do następnego kroku lub **REGEN** aby wyjść z Wyświetleń Instalatora.

Dostępne jednostki twardości
PPM
FH

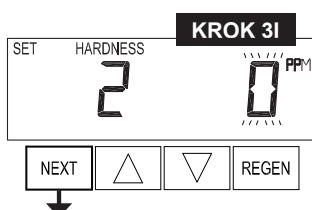

Krok 3I

Jeśli zastosowany jest zawór mieszający wówczas na tym wyświetleniu należy przyciskami **W GÓRĘ** lub **W DÓŁ** ustawić wartość twardości wody uzyskiwanej po zmieszaniu strumienia wody uzdatnionej za strumieniem wody omijającej system. Wyświetlenie to nie będzie się pokazywało jeśli w kroku 2F wybrano opcję **FILTERING BACKWASH** lub **FILTERING REGEN** lub w kroku 11S wybrano **OFF** lub objętość.

Naciśnij **NEXT** aby przejść do następnego kroku lub **REGEN** aby wrócić do kroku poprzedniego.

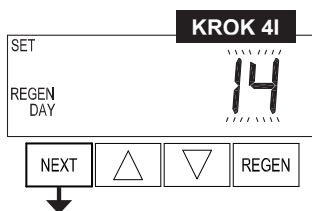

Krok 4I

Za pomocą przycisków **W GÓRĘ** lub **W DÓŁ** wybierz jedną z opcji:
- **Liczba (1-28)**: jeżeli „Pojemność Objętościowa” jest wyłączona (w kroku 11S wybrano opcję **OFF**), ustaw stałą ilość dni między regeneracjami. jeżeli „Pojemność Objętościowa” jest ustawiona na automatyczne odliczanie (w kroku 11S wybrano opcję **AUTO**) lub na zadaną objętość wody, ustaw dopuszczalną maksymalną ilość dni między regeneracjami, która zostanie zainicjowana nawet jeżeli wodomierz się nie wyzeruje
- **OFF**: regeneracja jest inicjowana jedynie przez sygnał z wodomierza.

Naciśnij **NEXT** aby przejść do następnego kroku lub **REGEN** aby wrócić do kroku poprzedniego.

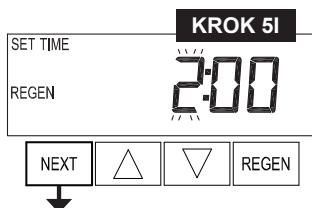

Krok 5I

Za pomocą przycisków **W GÓRĘ** lub **W DÓŁ** ustaw wybraną przez Ciebie porę dnia (tylko godzinę) - gdy przewidywane są najmniejsze pobory wody. Fabrycznie ustawione na godzinę 2 w nocy.
Na wyświetlaczu pojawi się „**REGEN on 0 M³**” jeżeli wybrano opcję „on 0”.

Naciśnij **NEXT** aby przejść do następnego kroku lub **REGEN** aby wrócić do kroku poprzedniego.

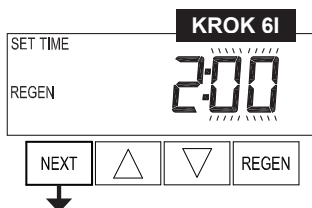

Krok 6I

Za pomocą przycisków **W GÓRĘ** lub **W DÓŁ** ustaw minuty.
Jeżeli wybrano opcję „on 0” ten krok się nie pojawi.

Naciśnij **NEXT** aby wyjść z Wyświetleń Instalatora lub **REGEN** aby wrócić do kroku poprzedniego.

POWRÓT DO
WYŚWIETLEŃ
UŻYTKOWNIKA

Aby ręcznie rozpocząć natychmiastową regenerację przytrzymaj przycisk **REGEN** przez 3 sekundy.

Przyciskanie **REGEN** w trakcie regeneracji, powoduje przejście sterownika do jej kolejnych etapów.

DIAGNOSTYKA

KROK 1D

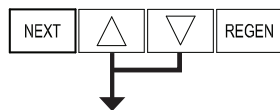

Krok 1D

Procedurę Diagnostyczną uruchamia się przez jednoczesne wciśnięcie przez 5 sekund przycisków **W GÓRĘ** i **W DÓŁ** aż do zmiany informacji na wyświetlaczu.

UWAGA: Jeśli sterownik nie wyświetla informacji pokazanej w następnym kroku, oznacza to, że aktywna jest blokada dostępu do programowania. Aby wyłączyć blokadę należy wcisnąć kolejno: **W DÓŁ**, **NEXT**, **W GÓRĘ**, **REGEN**. W ten sam sposób można ponownie aktywować blokadę.

KROK 2D



Krok 2D

Wersja software.

Naciśnij NEXT aby przejść do następnego kroku lub REGEN aby wyjść z historii.

KROK 3D

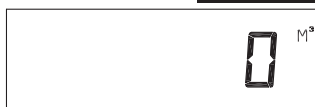

Krok 3D

Objętość uzdatnionej wody od uruchomienia systemu. Jeżeli nie jest zainstalowany wodomierz, wówczas na ekranie pokaże się „0 M³”.

Naciśnij NEXT aby przejść do następnego kroku lub REGEN aby wrócić do kroku poprzedniego.

KROK 4D



Krok 4D

Ilość dni od uruchomienia systemu.

Naciśnij NEXT aby przejść do następnego kroku lub REGEN aby wrócić do kroku poprzedniego.

KROK 5D

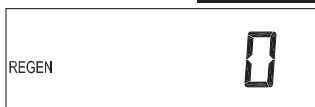

Krok 5D

Ilość regeneracji od uruchomienia systemu.

Naciśnij NEXT aby przejść do następnego kroku lub REGEN aby wrócić do kroku poprzedniego.

KROK 6D



Krok 6D

Ostatnie 10 błędów sterownika (przyciskami **W GÓRĘ** lub **W DÓŁ** można wyświetlić kolejne błędy).

Naciśnij NEXT aby wyjść z historii lub REGEN aby wrócić do kroku poprzedniego.

KROK 7D

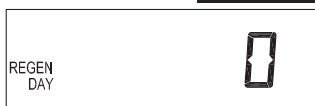

Krok 7D

Ilość dni od ostatniej regeneracji.

Naciśnij NEXT aby przejść do następnego kroku lub REGEN aby wrócić do kroku poprzedniego.

KROK 8D



Krok 8D

Objętość od ostatniej regeneracji (jeśli w systemie nie jest zainstalowany wodomierz to wyświetli się „0 M³”).

Naciśnij NEXT aby przejść do następnego kroku lub REGEN aby wrócić do kroku poprzedniego.

KROK 9D

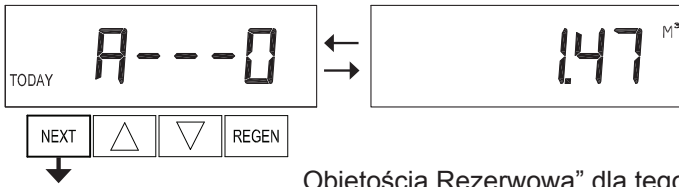

„Objętością Rezerwową” dla tego dnia. Ponowne naciśnięcia powodują przejścia do kolejnych wcześniejszych dni. Wyświetlenie nie pojawi się, jeżeli w kroku 2CS wybrano 1.0Γ, w kroku 5CS wybrano AltA lub AltB, lub objętość rezerwowa nie została określona.

Naciśnij NEXT aby przejść do następnego kroku lub REGEN aby wrócić do kroku poprzedniego.

Krok 9D

„Objętość Rezerwowa” zużyta w ostatnich 7 dniach. Gdy ustawiono sterownik jako filtr zmiękczający oraz w kroku 8S wybrano AUTO to wyświetlenie pokazuje dzisiejszy dzień jako „A-0”, przemienne z „Objętością Rezerwową” zużyta dziś. Naciskając **W GÓRĘ** spowodujemy wyświetlenie „A-1” oznaczające wczorajszy dzień wyświetlane na przemian z

KROK 10D

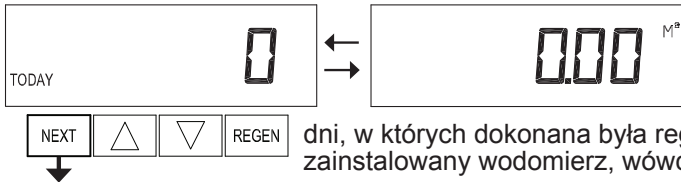

dni, w których dokonana była regeneracja pojawi się także słowo REGEN. Jeżeli nie jest zainstalowany wodomierz, wówczas na ekranie pokaże się „---”.

Naciśnij NEXT aby przejść do następnego kroku lub REGEN aby wrócić do kroku poprzedniego.

Krok 10D

Objętości uzdatniane w okresie ostatnich 63 dni (0=dzień dzisiejszy, 1=wczoraj, itd). Wyświetlany jest symbol dnia na przemian z objętością uzdatnioną tego dnia. Dalsze naciskanie przycisku **W GÓRĘ** spowoduje wyświetlenie zużycia wody w kolejnych dniach. W

KROK 11D

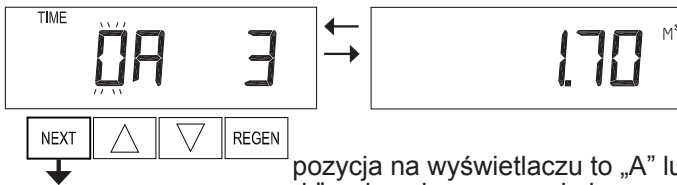

pozycja na wyświetlaczu to „A” lub „b”. „A” wskazuje na pracę kolumny z głowicą sterującą, „b” wskazuje na pracę kolumny z głowicą wlot/wylot. Następne trzy cyfry określają ile godzin wcześniej odbyło się przełączenie. Naprzemiennie na wyświetlaczu pojawia się objętość uzdatniona przed przełączeniem pomiędzy kolumnami

Naciśnij NEXT aby przejść do następnego kroku lub REGEN aby wrócić do kroku poprzedniego.

Krok 11D

Historia ilości przełączeń pomiędzy kolumnami. Wyświetlenie to pojawi się jeżeli w kroku 2CS wybrano 1.0Γ. Strzałkami **W GÓRĘ** lub **W DÓŁ** można sprawdzić 10 ostatnich przełączeń. Pierwsza pozycja na wyświetlaczu (w zakresie od 0 do 9) z najniższym numerem pokazuje ostatnie przełączenie. Druga

KROK 12D

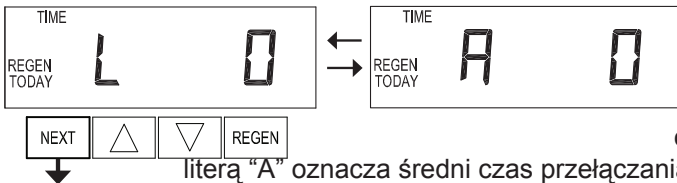

literą „A” oznacza średni czas przełączania. Czas przełączania mierzony jest w 1/100 sekundy, np. ruch trwający 17.10 sekundy wyświetlany jest jako „1710”.

Naciśnij NEXT aby przejść do kroku 13D lub REGEN aby wrócić do kroku poprzedniego.

Krok 12D

Czas przełączenia tłoka z pozycji wysuniętej. Wyświetlenie to pojawi się jeżeli w kroku 2 CS wybrano 1.0Γ lub w kroku 4CS nie wybrano OFF. Wyświetlenie numeru (do czterech cyfr) poprzedzone literą „L” oznacza ostatnie przełączenie, wyświetlenie numeru poprzedzonego

Czas przełączenia tłoka z pozycji wysuniętej i wsuniętej może zostać wyzerowany. W tym celu w kroku 12D należy nacisnąć równocześnie przez 3 sekundy przycisk **W GÓRĘ** i **W DÓŁ**. W celu sprawdzenia starszych danych należy w kroku 12D należy równocześnie nacisnąć i przytrzymać **SET CLOCK** i **W GÓRĘ**. Naciśnij NEXT aby przejść do starszych przełączeń.

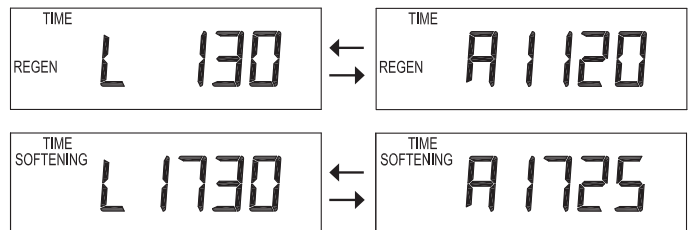

KROK 13D

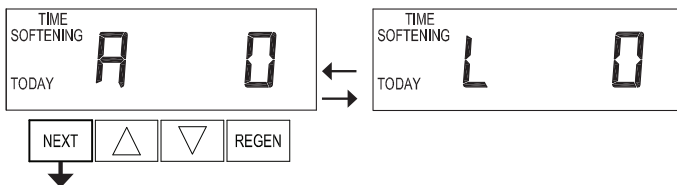

sekundy wyświetlany jest jako 1715. Czas przełączenia tłoka z pozycji wysuniętej i wsuniętej może zostać wyzerowany. W tym celu w kroku 13D należy nacisnąć równocześnie przez 3 sekundy przycisk **W GÓRĘ** i **W DÓŁ**. W celu sprawdzenia starszych danych - patrz krok 12D.

Naciśnij REGEN aby wrócić do kroku poprzedniego lub REGEN aby wyjść z diagnostyki..

Krok 13D

Czas przełączenia tłoka z pozycji wsuniętej. Wyświetlenie to pojawi się jeżeli w kroku 2 CS wybrano 1.0Γ lub w kroku 4CS nie wybrano OFF. Wyświetlenie numeru (do czterech cyfr) poprzedzone literą „L” oznacza ostatnie przełączenie, wyświetlenie numeru poprzedzonego literą „A” oznacza

POWRÓT DO WYŚWIETLEŃ UŻYTKOWNIKA

Rejestr zmian w instrukcji:**09/11/2012****STRONA 6:**

Uaktualniono tekst Użytkownik 3

STRONA 7:

Uaktualniono krok 2CS

STRONA 8:

Uaktualniono krok 6CS

07/12/2012**STRONA 5:**

Dodano tekst: "W trybie Twin 1.0T"

16/01/2014**UWAGA! Nowe wyświetlenie wszystkich ustawień****STRONA 4:**

V3175EE-01 WS1EE FRONT COVER ASSEMBLY

V3408EI-04BOARD WS1THRU2 EI PCB 5 DIGIT REPL

Uaktualniono rysunek obudowy i płytek

Dodano specyfikację kontaktu (relay)

STRONA 5:

Uaktualniono kroki programowania

Zmiana "PndG" na "Pndg"

STRONA 7:

Uaktualniono kroki programowania

STRONA 10:

Dodano krok 7CS.

STRONA 11:

Dodano wprowadzanie wartości zadanych

STRONA 12:

Dodano krok 13S dotyczące ustawień kontaktu

STRONA 14:

Dodano tabelę ustawień

STRONA 15:

Dodano wprowadzanie wartości zadanych

STRONA 16:

Dodano krok 7F dotyczące ustawień kontaktu

STRONA 17:

Dodano wyświetlenia instalatora

STRONA 18:

Dodano Diagnostykę

